

南京诺金电气有限公司

Nanjing Nowking Electric Co., Ltd

螺丝帽盖样本

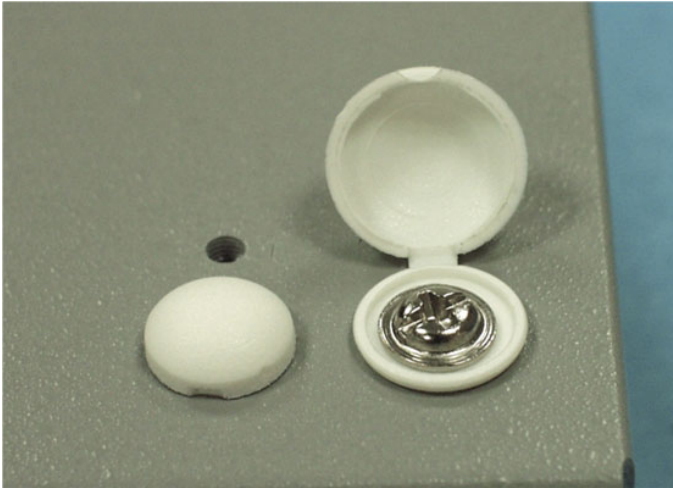

产品名称: 螺丝帽盖

规格型号: KSCW-001

◆ MATERIAL: NYLON 66(UL)

◆ FLAME CLASS: 94V-2, 94V-0

◆ COLOR: BLACK, NATURAL, WHITE

◆ UNIT: mm

用途: 用于螺丝凸出之保护, 美观不刮手。

KSCW-001 结构图

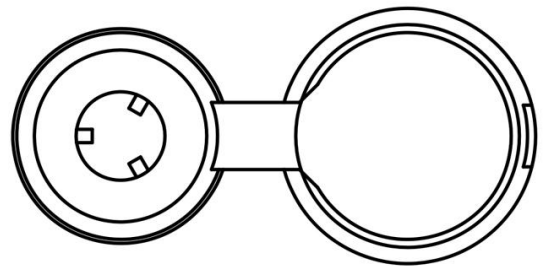
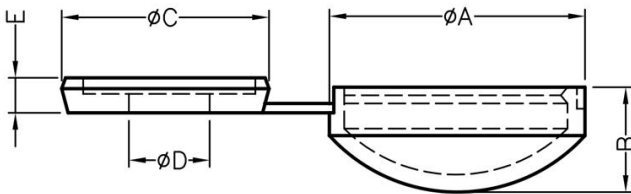

	PART NO	A	B	C	D	E	PACKAGE
	KSCW-001	9.8	4.1	8.0	3.3	1.3	1000

南京诺金电气有限公司

Nanjing Nowking Electric Co., Ltd

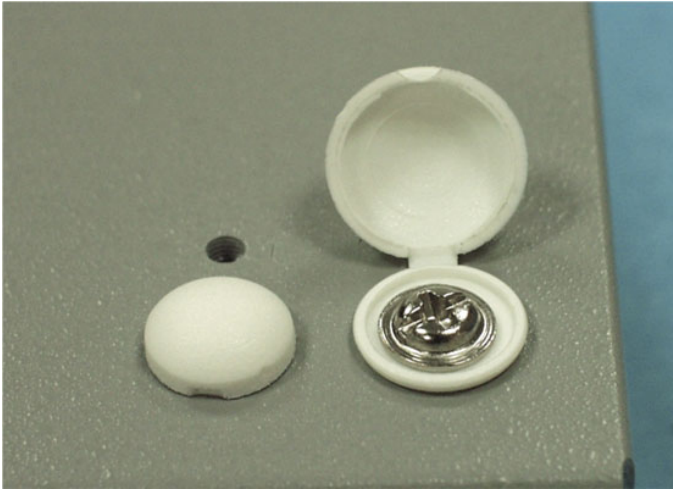

产品名称：螺丝帽盖

规格型号：KSCW-002

- ◆ MATERIAL: NYLON 66(UL)
- ◆ FLAME CLASS: 94V-2, 94V-0
- ◆ COLOR: BLACK, NATURAL, WHITE
- ◆ UNIT: mm

用途：用于螺丝凸出之保护，美观不刮手。

KSCW-002 结构图

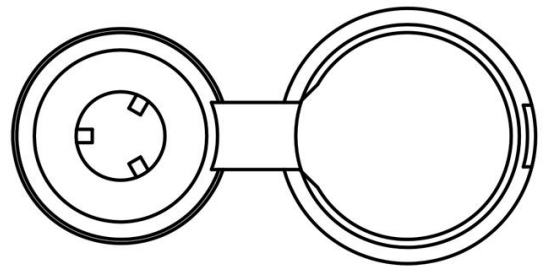
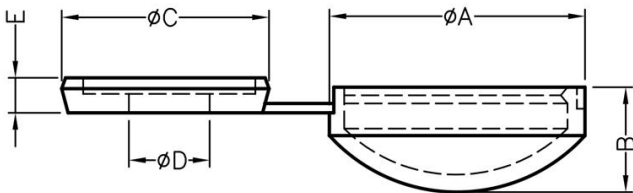

PART NO	A	B	C	D	E	PACKAGE
KSCW-002	13.3	4.1	11.6	4.3	1.4	1000

南京诺金电气有限公司

Nanjing Nowking Electric Co., Ltd

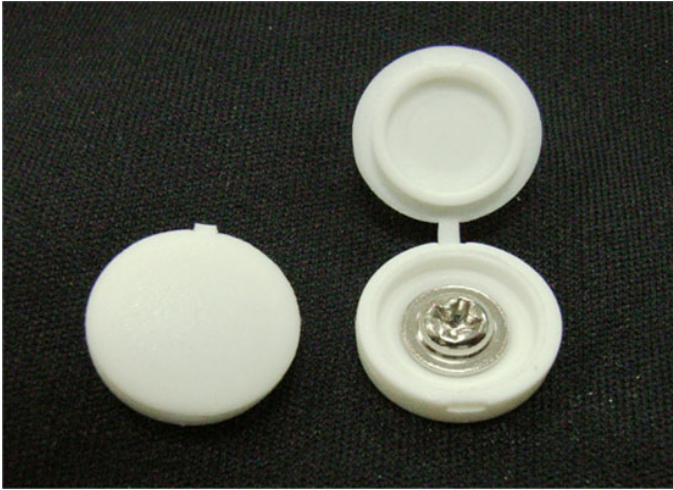

产品名称：螺丝帽盖

规格型号：KSCW-003

- ◆ MATERIAL: NYLON 66(UL)
- ◆ FLAME CLASS: 94V-2, 94V-0
- ◆ COLOR: BLACK, NATURAL, WHITE
- ◆ UNIT: mm

用途：用于螺丝凸出之保护，美观不刮手。

KSCW-003 结构图

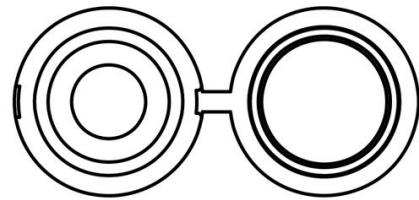
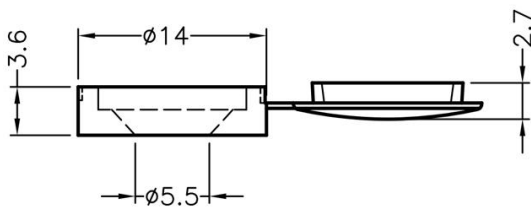

	PART NO	PACKAGE
	KSCW-003	1000

南京诺金电气有限公司

Nanjing Nowking Electric Co., Ltd



产品名称：螺丝帽盖

规格型号：KSCW-004

- ◆ MATERIAL: NYLON 66(UL)
- ◆ FLAME CLASS: 94V-2, 94V-0
- ◆ COLOR: BLACK, NATURAL
- ◆ UNIT: mm

用途：配合一般螺丝，作为螺丝盖使用。

KSCW-004 结构图

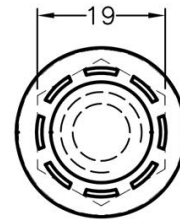
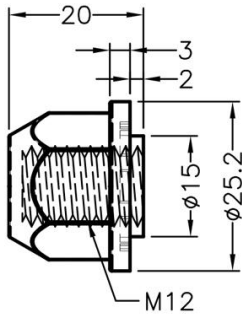

	PART NO	PACKAGE
	KSCW-004	1000

南京诺金电气有限公司

Nanjing Nowking Electric Co., Ltd



产品名称：螺丝帽盖

规格型号：KSCW-005

- ◆ MATERIAL: NYLON 66(UL)
- ◆ FLAME CLASS: 94V-2, 94V-0
- ◆ COLOR: BLACK, NATURAL
- ◆ UNIT: mm

用途：配合一般螺丝，作为螺丝盖使用。

KSCW-005 结构图



PART NO	A	B	C	T	PACKAGE
KSCW-005	6.0	3.0	5.5	M3X0.5P	1000

(规格 / 尺寸) 代码说明:

T : 螺纹

南京诺金电气有限公司

Nanjing Nowking Electric Co., Ltd



产品名称：螺丝帽盖

规格型号：KSCW-006

- ◆ MATERIAL: NYLON 66(UL)
- ◆ FLAME CLASS: 94V-2, 94V-0
- ◆ COLOR: BLACK, NATURAL
- ◆ UNIT: mm

用途：配合一般螺丝，作为螺丝盖使用。

KSCW-006 结构图



PART NO	A	B	C	T	PACKAGE
KSCW-006	8.0	4.4	7.7	M4X0.7P	1000

(规格 / 尺寸) 代码说明:

T : 螺纹

南京诺金电气有限公司

Nanjing Nowking Electric Co., Ltd



产品名称：螺丝帽盖

规格型号：KSCW-007

- ◆ MATERIAL: NYLON 66(UL)
- ◆ FLAME CLASS: 94V-2, 94V-0
- ◆ COLOR: BLACK, NATURAL
- ◆ UNIT: mm

用途：配合一般螺丝，作为螺丝盖使用。

KSCW-007 结构图

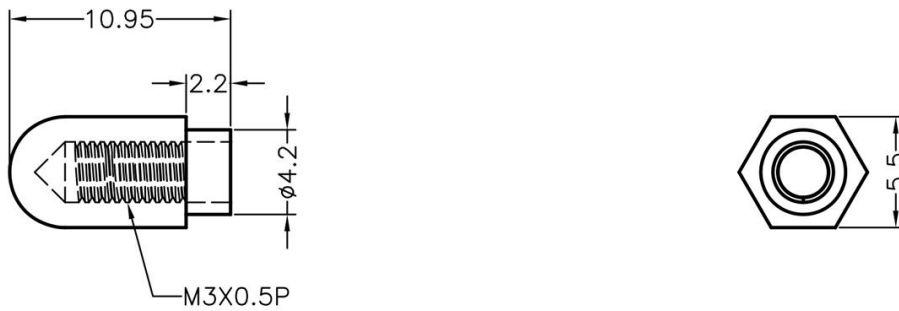

	PART NO	PACKAGE
	KSCW-007	1000

南京诺金电气有限公司

Nanjing Nowking Electric Co., Ltd



产品名称：螺丝帽盖

规格型号：KSCW-008

- ◆ MATERIAL: NYLON 66(UL)
- ◆ FLAME CLASS: 94V-2, 94V-0
- ◆ COLOR: BLACK, NATURAL
- ◆ UNIT: mm

用途：配合一般螺丝，作为螺丝盖使用。

KSCW-008 结构图

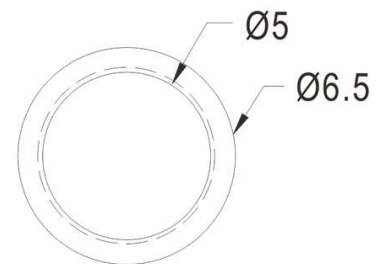
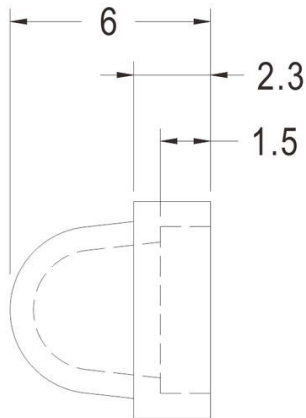

	PART NO	PACKAGE
	KSCW-008	1000

南京诺金电气有限公司

Nanjing Nowking Electric Co., Ltd



产品名称：螺丝帽盖

规格型号：KSCW-009

◆ MATERIAL: SILICON RUBBER (UL)

◆ FLAME CLASS: 94HB

◆ COLOR: BLACK

◆ UNIT: mm

用途：配合一般螺丝，作为螺丝盖使用。

KSCW-009 结构图

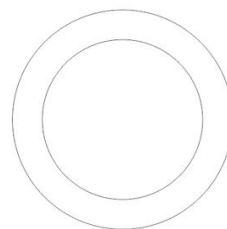
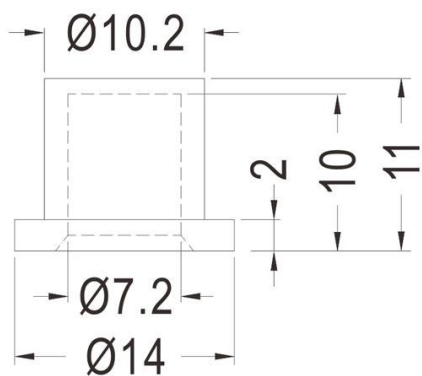

	PART NO	PACKAGE
	KSCW-009	1000

南京诺金电气有限公司

Nanjing Nowking Electric Co., Ltd

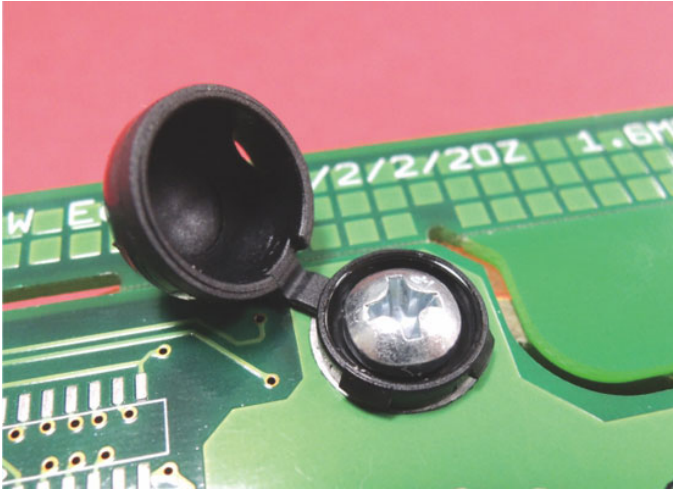

产品名称：螺丝帽盖

规格型号：KSCW-010

- ◆ MATERIAL: NYLON 66(UL)
- ◆ FLAME CLASS: 94V-2, 94V-0
- ◆ COLOR: BLACK, NATURAL
- ◆ UNIT: mm

用途：用于螺丝凸出之保护，美观不刮手，
避免不当之拆卸。

KSCW-010 结构图

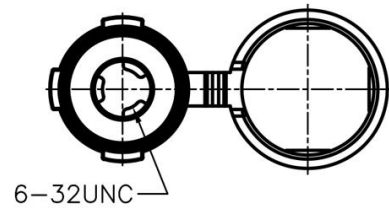
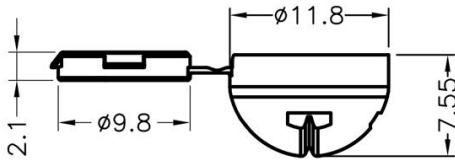

	PART NO	PACKAGE
	KSCW-010	1000

南京诺金电气有限公司

Nanjing Nowking Electric Co., Ltd



产品名称：螺丝帽盖

规格型号：KSCW-011

- ◆ MATERIAL: NYLON 66(UL)
- ◆ FLAME CLASS: 94V-2, 94V-0
- ◆ COLOR: BLACK, NATURAL
- ◆ UNIT: mm

用途：用于螺丝凸出之保护，美观不刮手，避免不当之拆卸。

KSCW-011 结构图

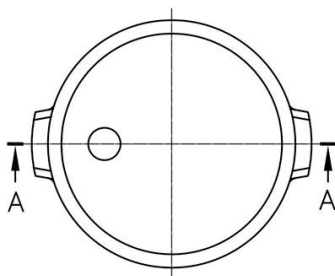
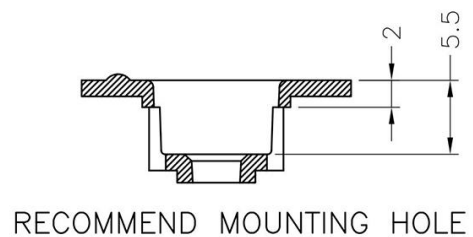
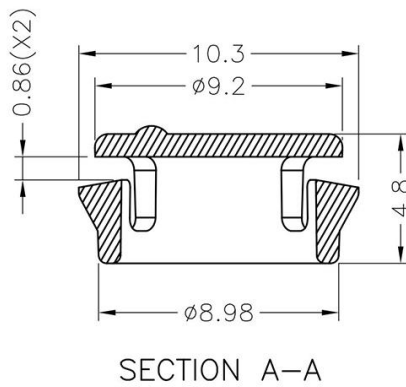

PART NO	PACKAGE
KSCW-011	1000

南京诺金电气有限公司

Nanjing Nowking Electric Co., Ltd



产品名称：螺丝帽盖

规格型号：KSCW-012

- ◆ MATERIAL: NYLON 66(UL)
- ◆ FLAME CLASS: 94V-2,94V-0
- ◆ COLOR: BLACK, NATURAL
- ◆ UNIT: mm

用途：配合一般螺丝，作为螺丝盖使用。

KSCW-012 结构图

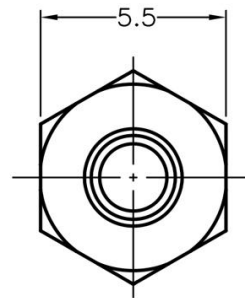
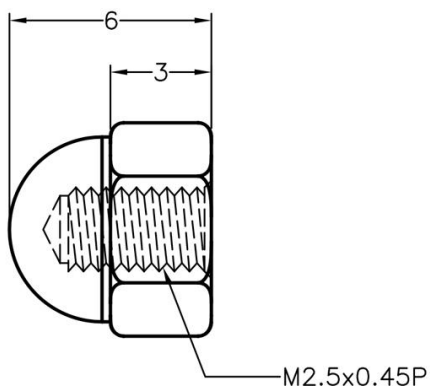

	PART NO	PACKAGE
	KSCW-012	1000

南京诺金电气有限公司

Nanjing Nowking Electric Co., Ltd



产品名称：螺丝帽盖

规格型号：KSCW-013

- ◆ MATERIAL: NYLON 66(UL)
- ◆ FLAME CLASS: 94V-2, 94V-0
- ◆ COLOR: BLACK, NATURAL
- ◆ UNIT: mm

用途：配合一般螺丝，作为螺丝盖使用。

KSCW-013 结构图

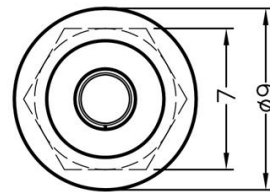
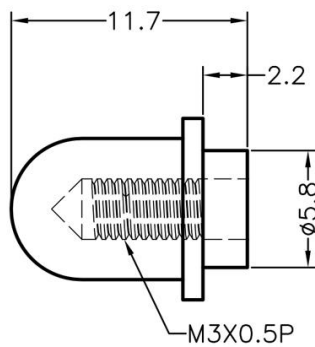

	PART NO	PACKAGE
	KSCW-013	1000

南京诺金电气有限公司

Nanjing Nowking Electric Co., Ltd

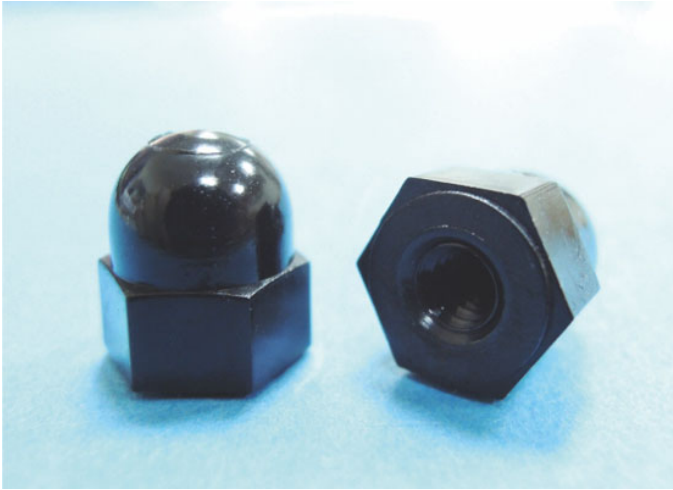

产品名称：螺丝帽盖

规格型号：KSCW-014

- ◆ MATERIAL: NYLON 66(UL)
- ◆ FLAME CLASS: 94V-2, 94V-0
- ◆ COLOR: BLACK, NATURAL
- ◆ UNIT: mm

用途：配合一般螺丝，作为螺丝盖使用。

KSCW-014 结构图

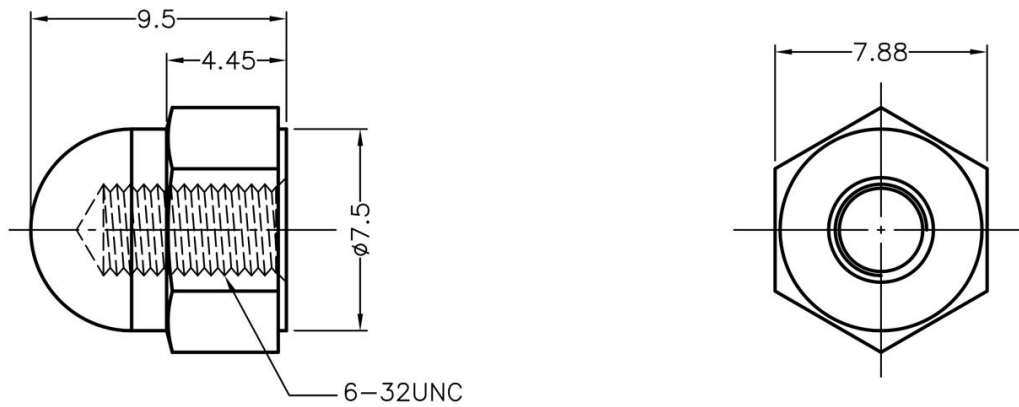

	PART NO	PACKAGE
	KSCW-014	1000

南京诺金电气有限公司

Nanjing Nowking Electric Co., Ltd



产品名称：螺丝帽盖

规格型号：KSCW-015

◆ MATERIAL: PBT

◆ COLOR: BLACK

◆ UNIT: mm

用途：配合一般螺丝，作为螺丝盖使用。

KSCW-015 结构图

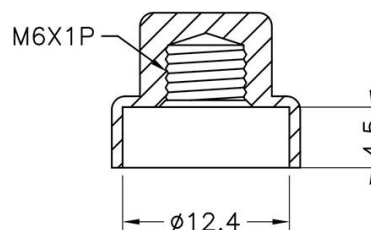
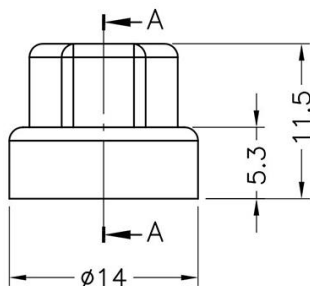

SECTION A-A

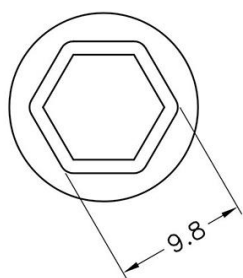

	PART NO	PACKAGE
	KSCW-015	1000

南京诺金电气有限公司

Nanjing Nowking Electric Co., Ltd



产品名称：螺丝帽盖

规格型号：KSCW-016

- ◆ MATERIAL: NYLON 66(UL)
- ◆ FLAME CLASS: 94V-2, 94V-0
- ◆ COLOR: BLACK, NATURAL
- ◆ UNIT: mm

用途：配合一般螺丝，作为螺丝盖使用。

KSCW-016 结构图

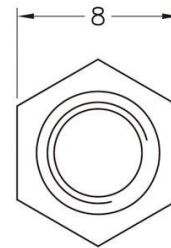
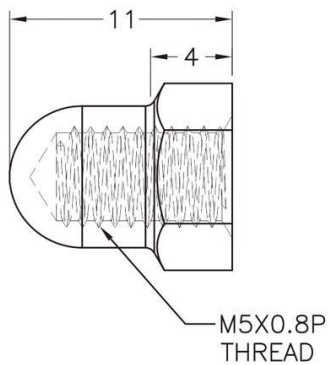

	PART NO	PACKAGE
	KSCW-016	1000

