

南京诺金电气有限公司

Nanjing Nowking Electric Co., Ltd

螺丝垫片样本



产品名称: 螺丝垫片

规格型号: LKWS-1

◆ MATERIAL: NYLON 6(UL)

◆ FLAME CLASS: 94HB

◆ COLOR: NATURAL

◆ UNIT: mm

用途: 配合螺丝使用。

LKWS-1 结构图

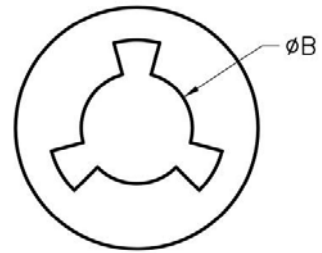
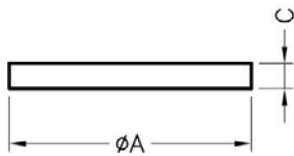

	PART NO	A	B	C	PACKAGE
	LKWS-1	4.8	2.2	0.5	2000

总机/TEL: +86 25 85422485 85437901 85436028

传真/FAX: +86 25 85420612

[Http://www.nowking.com](http://www.nowking.com) E-mail: nk@nowking.com

QQ: 2606780785

南京诺金电气有限公司

Nanjing Nowking Electric Co., Ltd

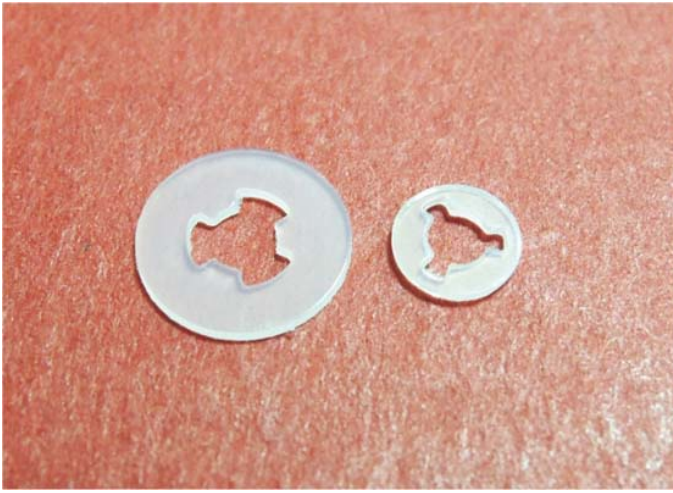

产品名称: 螺丝垫片

规格型号: LKWS-2

◆ MATERIAL: NYLON 6(UL)

◆ FLAME CLASS: 94HB

◆ COLOR: NATURAL

◆ UNIT: mm

用途: 配合螺丝使用。

LKWS-2 结构图

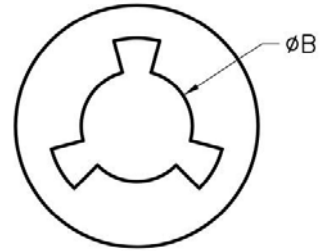
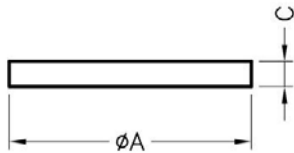

PART NO	A	B	C	PACKAGE
LKWS-2	4.8	2.2	0.8	2000

总机/TEL: +86 25 85422485 85437901 85436028

传真/FAX: +86 25 85420612

[Http://www.nowking.com](http://www.nowking.com) E-mail: nk@nowking.com

QQ: 2606780785

南京诺金电气有限公司

Nanjing Nowking Electric Co., Ltd

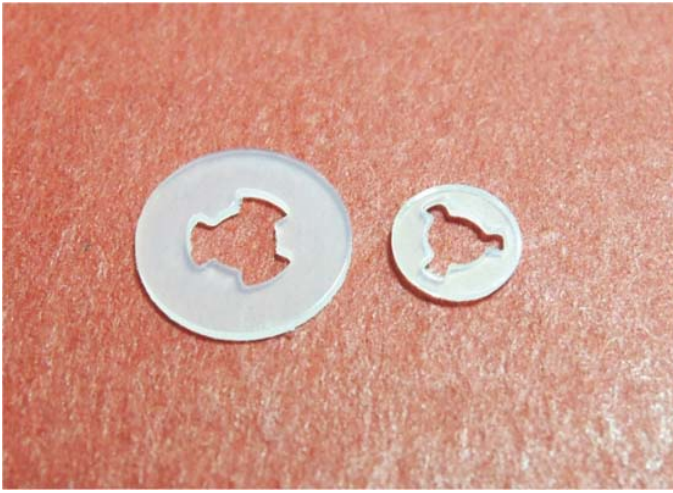

产品名称: 螺丝垫片

规格型号: LKWS-3

◆ MATERIAL: NYLON 6(UL)

◆ FLAME CLASS: 94HB

◆ COLOR: NATURAL

◆ UNIT: mm

用途: 配合螺丝使用。

LKWS-3 结构图

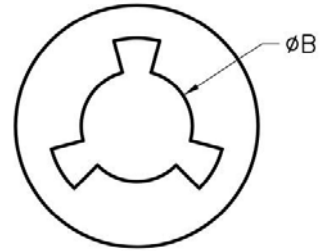
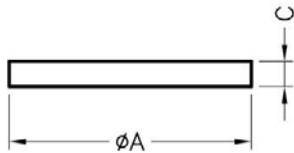

	PART NO	A	B	C	PACKAGE
	LKWS-3	4.8	2.2	1.0	2000

总机/TEL: +86 25 85422485 85437901 85436028

传真/FAX: +86 25 85420612

[Http://www.nowking.com](http://www.nowking.com) E-mail: nk@nowking.com

QQ: 2606780785

南京诺金电气有限公司

Nanjing Nowking Electric Co., Ltd

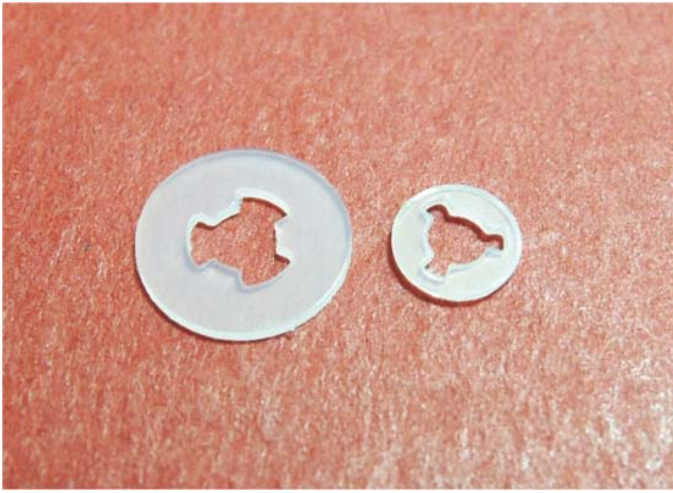

产品名称: 螺丝垫片

规格型号: LKWS-4

◆ MATERIAL: NYLON 6(UL)

◆ FLAME CLASS: 94HB

◆ COLOR: NATURAL

◆ UNIT: mm

用途: 配合螺丝使用。

LKWS-4 结构图

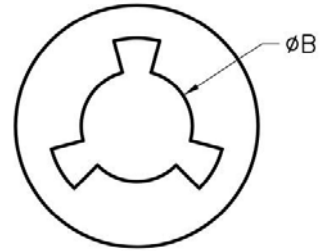
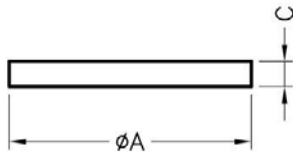

PART NO	A	B	C	PACKAGE
LKWS-4	8.0	2.5	0.5	2000

总机/TEL: +86 25 85422485 85437901 85436028

传真/FAX: +86 25 85420612

[Http://www.nowking.com](http://www.nowking.com) E-mail: nk@nowking.com

QQ: 2606780785

南京诺金电气有限公司

Nanjing Nowking Electric Co., Ltd

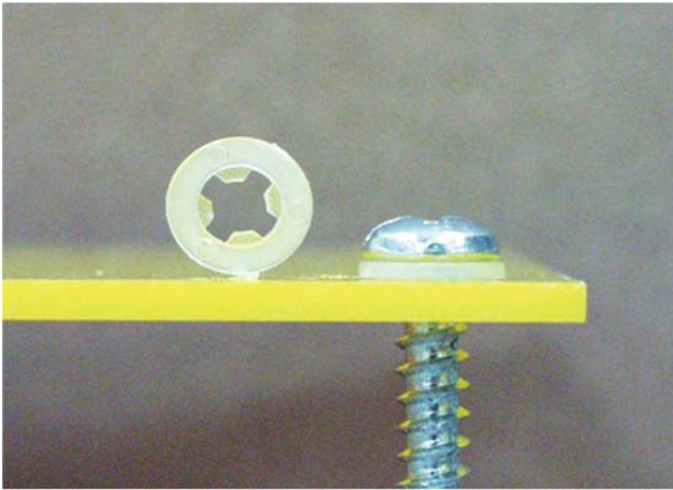

产品名称：螺丝垫片

规格型号：LKWS-5

- ◆ MATERIAL: NYLON 66(UL)
- ◆ FLAME CLASS: 94V-0, 94V-2
- ◆ COLOR: NATURAL, BLACK
- ◆ UNIT: mm

用途：配合螺丝使用。

LKWS-5 结构图

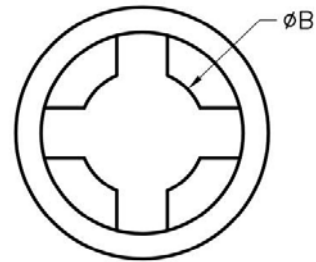

PART NO	A	B	C	G	PACKAGE
LKWS-5	5.0	2.5	0.6	M3	2000

(规格 / 尺寸) 代码说明:

G : 螺丝规格

总机/TEL:+86 25 85422485 85437901 85436028

传真/FAX:+86 25 85420612

[Http://www.nowking.com](http://www.nowking.com) E-mail: nk@nowking.com

QQ: 2606780785

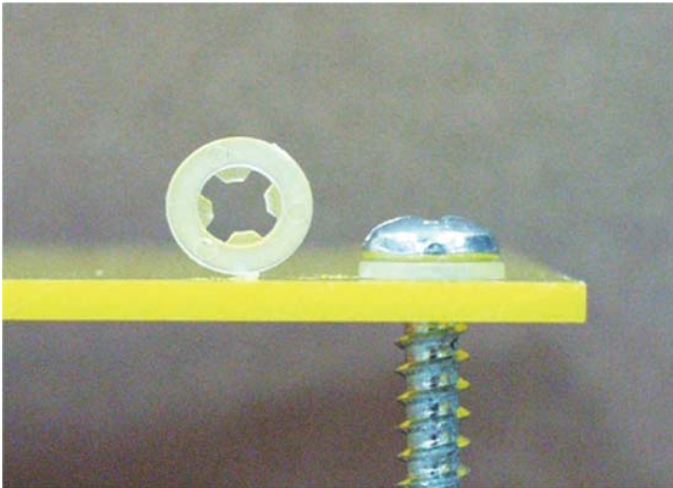

产品名称: 螺丝垫片

规格型号: LKWS-6

- ◆ MATERIAL: NYLON 66(UL)
- ◆ FLAME CLASS: 94V-0, 94V-2
- ◆ COLOR: NATURAL, BLACK
- ◆ UNIT: mm

用途: 配合螺丝使用。

LKWS-6 结构图

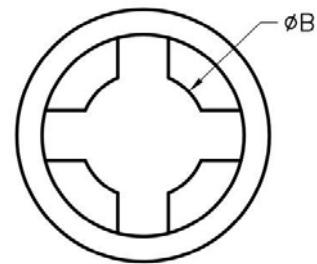

PART NO	A	B	C	G	PACKAGE
LKWS-6	6.7	2.5	0.8	M3	2000

(规格 / 尺寸) 代码说明:

G : 螺丝规格

南京诺金电气有限公司

Nanjing Nowking Electric Co., Ltd

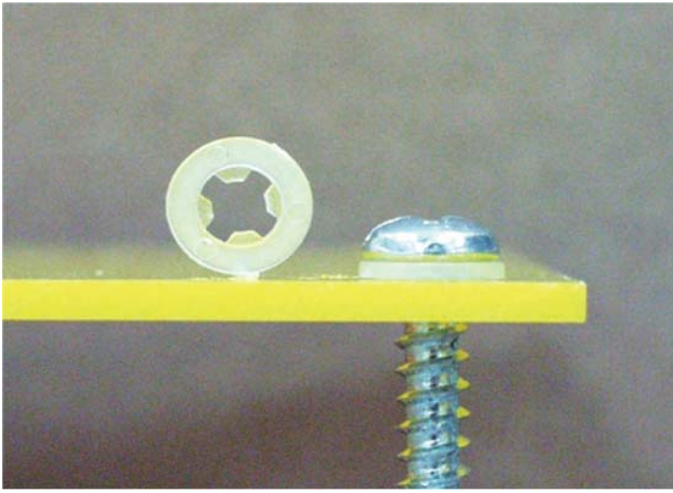

产品名称: 螺丝垫片

规格型号: LKWS-7

- ◆ MATERIAL: NYLON 66(UL)
- ◆ FLAME CLASS: 94V-0, 94V-2
- ◆ COLOR: NATURAL, BLACK
- ◆ UNIT: mm

用途: 配合螺丝使用。

LKWS-7 结构图

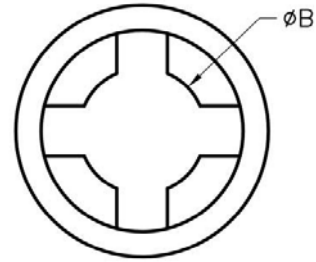
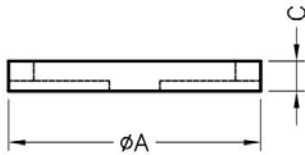

PART NO	A	B	C	G	PACKAGE
LKWS-7	6.7	2.5	1.2	M3	2000

(规格 / 尺寸) 代码说明:

G : 螺丝规格

总机/TEL:+86 25 85422485 85437901 85436028

传真/FAX:+86 25 85420612

[Http://www.nowking.com](http://www.nowking.com) E-mail: nk@nowking.com

QQ: 2606780785

南京诺金电气有限公司

Nanjing Nowking Electric Co., Ltd

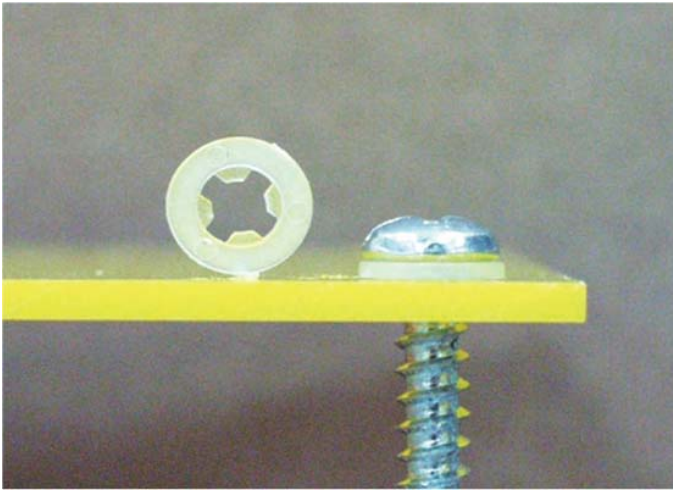

产品名称: 螺丝垫片

规格型号: LKWS-8

- ◆ MATERIAL: NYLON 66(UL)
- ◆ FLAME CLASS: 94V-0, 94V-2
- ◆ COLOR: NATURAL, BLACK
- ◆ UNIT: mm

用途: 配合螺丝使用。

LKWS-8 结构图

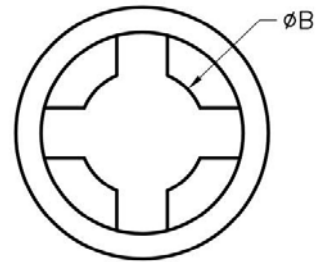

PART NO	A	B	C	G	PACKAGE
LKWS-8	8.0	3.3	1.0	M4	2000

(规格 / 尺寸) 代码说明:

G : 螺丝规格

总机/TEL:+86 25 85422485 85437901 85436028

传真/FAX:+86 25 85420612

[Http://www.nowking.com](http://www.nowking.com) E-mail: nk@nowking.com

QQ: 2606780785

南京诺金电气有限公司

Nanjing Nowking Electric Co., Ltd

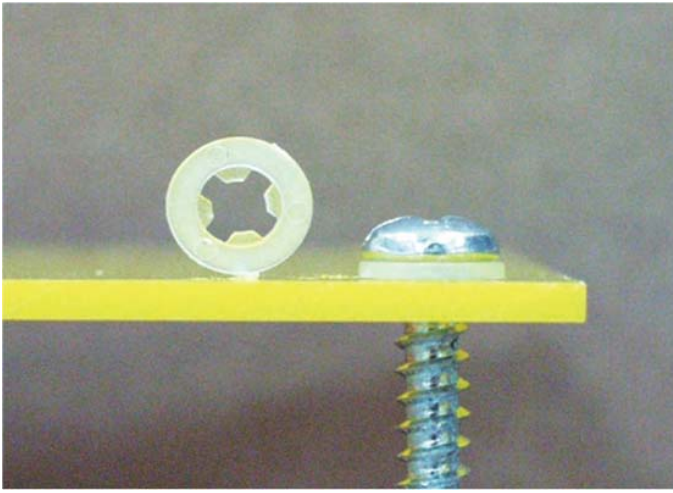

产品名称: 螺丝垫片

规格型号: LKWS-9

- ◆ MATERIAL: NYLON 66(UL)
- ◆ FLAME CLASS: 94V-0, 94V-2
- ◆ COLOR: NATURAL, BLACK
- ◆ UNIT: mm

用途: 配合螺丝使用。

LKWS-9 结构图

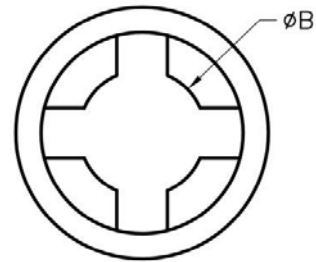
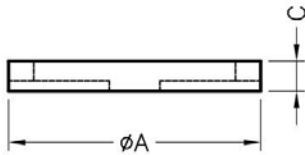

PART NO	A	B	C	G	PACKAGE
LKWS-9	15.0	4.6	0.9	M4	2000

(规格 / 尺寸) 代码说明:

G : 螺丝规格

总机/TEL:+86 25 85422485 85437901 85436028

传真/FAX:+86 25 85420612

[Http://www.nowking.com](http://www.nowking.com) E-mail: nk@nowking.com

QQ: 2606780785

南京诺金电气有限公司

Nanjing Nowking Electric Co., Ltd

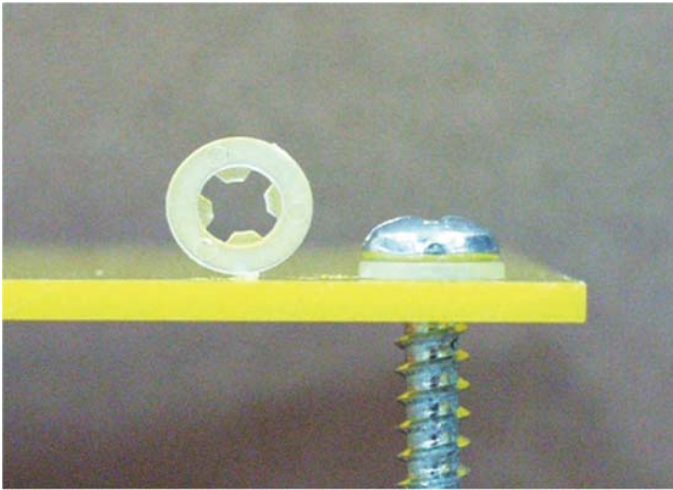

产品名称: 螺丝垫片

规格型号: LKWS-10

- ◆ MATERIAL: NYLON 66(UL)
- ◆ FLAME CLASS: 94V-0, 94V-2
- ◆ COLOR: NATURAL, BLACK
- ◆ UNIT: mm

用途: 配合螺丝使用。

LKWS-10 结构图

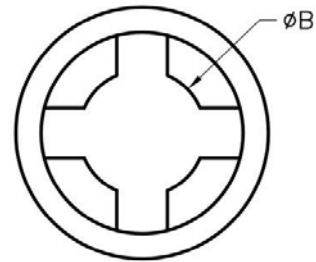

PART NO	A	B	C	G	PACKAGE
LKWS-10	15.0	5.0	0.9	M5	2000

(规格 / 尺寸) 代码说明:

G : 螺丝规格

总机/TEL:+86 25 85422485 85437901 85436028

传真/FAX:+86 25 85420612

[Http://www.nowking.com](http://www.nowking.com) E-mail: nk@nowking.com

QQ: 2606780785

南京诺金电气有限公司

Nanjing Nowking Electric Co., Ltd

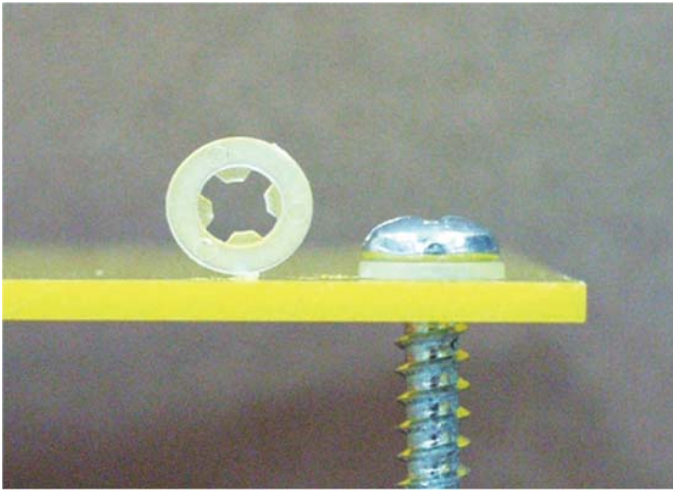

产品名称：螺丝垫片

规格型号：LKWS-11

- ◆ MATERIAL: NYLON 66(UL)
- ◆ FLAME CLASS: 94V-0, 94V-2
- ◆ COLOR: NATURAL, BLACK
- ◆ UNIT: mm

用途：配合螺丝使用。

LKWS-11 结构图

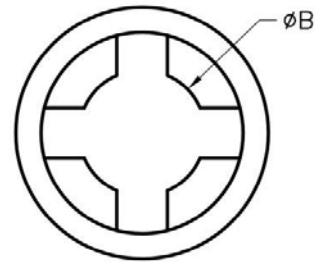

PART NO	A	B	C	G	PACKAGE
LKWS-11	15.0	5.8	0.9	M6	2000

(规格 / 尺寸) 代码说明:

G : 螺丝规格

总机/TEL:+86 25 85422485 85437901 85436028

传真/FAX:+86 25 85420612

[Http://www.nowking.com](http://www.nowking.com) E-mail: nk@nowking.com

QQ: 2606780785

南京诺金电气有限公司

Nanjing Nowking Electric Co., Ltd

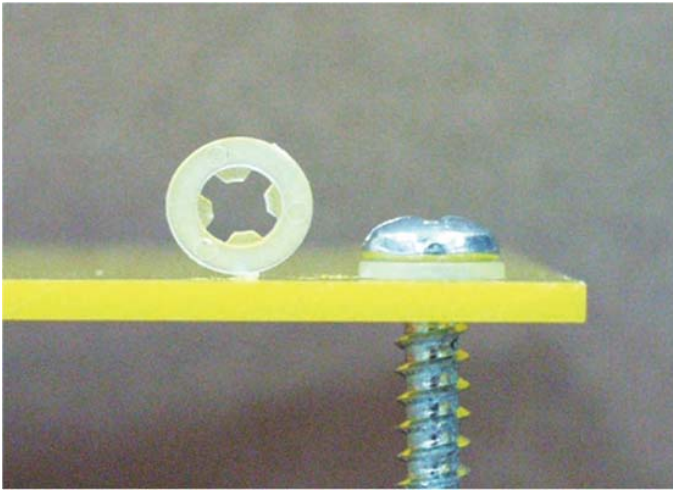

产品名称：螺丝垫片

规格型号：LKWS-12

- ◆ MATERIAL: NYLON 66(UL)
- ◆ FLAME CLASS: 94V-0, 94V-2
- ◆ COLOR: NATURAL, BLACK
- ◆ UNIT: mm

用途：配合螺丝使用。

LKWS-12 结构图

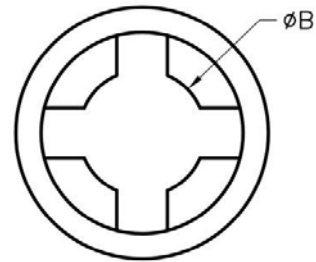

PART NO	A	B	C	G	PACKAGE
LKWS-12	8.3	3.2	0.8	6-32 UNC	2000

(规格 / 尺寸) 代码说明:

G : 螺丝规格

总机/TEL:+86 25 85422485 85437901 85436028

传真/FAX:+86 25 85420612

[Http://www.nowking.com](http://www.nowking.com) E-mail: nk@nowking.com

QQ: 2606780785

南京诺金电气有限公司

Nanjing Nowking Electric Co., Ltd

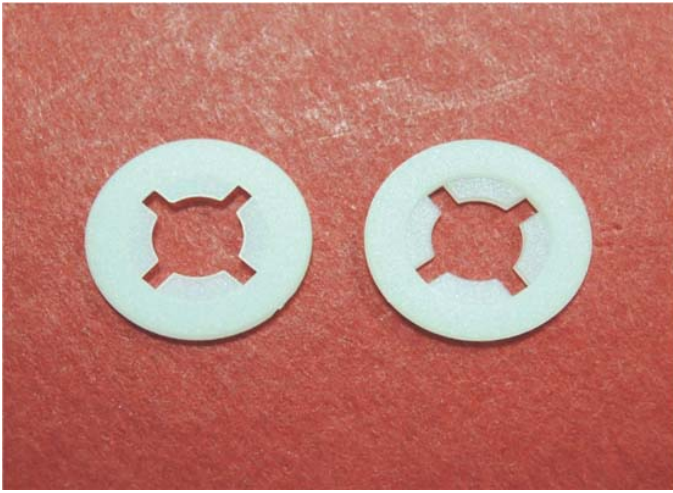

产品名称: 螺丝垫片

规格型号: LKWS-13

- ◆ MATERIAL: NYLON 66(UL)
- ◆ FLAME CLASS: 94V-0, 94V-2
- ◆ COLOR: NATURAL, BLACK
- ◆ UNIT: mm

用途: 配合 M5 螺丝使用。

LKWS-13 结构图

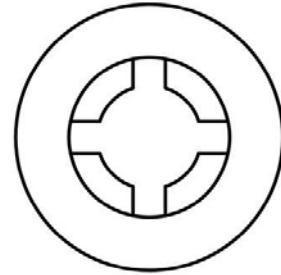
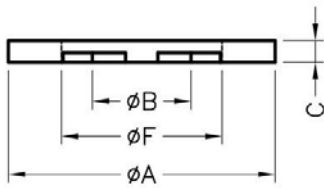

	PART NO	A	B	C	F	PACKAGE
	LKWS-13	11.45	4.6	0.85	7.1	2000

总机/TEL: +86 25 85422485 85437901 85436028

传真/FAX: +86 25 85420612

[Http://www.nowking.com](http://www.nowking.com) E-mail: nk@nowking.com

QQ: 2606780785

南京诺金电气有限公司

Nanjing Nowking Electric Co., Ltd



产品名称: 螺丝垫片

规格型号: LKWS-14

- ◆ MATERIAL: NYLON 66(UL)
- ◆ FLAME CLASS: 94V-0, 94V-2
- ◆ COLOR: NATURAL, BLACK
- ◆ UNIT: mm

用途: 配合 M2 螺丝使用。

LKWS-14 结构图

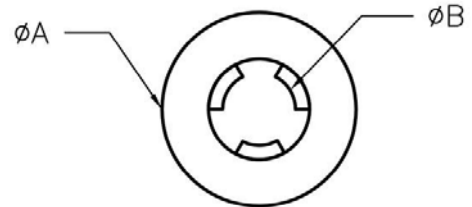
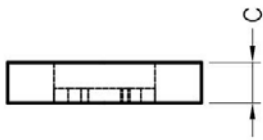

	PART NO	A	B	C	PACKAGE
	LKWS-14	4.8	1.8	0.5	2000

总机/TEL: +86 25 85422485 85437901 85436028

传真/FAX: +86 25 85420612

[Http://www.nowking.com](http://www.nowking.com) E-mail: nk@nowking.com

QQ: 2606780785

南京诺金电气有限公司

Nanjing Nowking Electric Co., Ltd



产品名称: 螺丝垫片

规格型号: LKWS-15

- ◆ MATERIAL: NYLON 66(UL)
- ◆ FLAME CLASS: 94V-0, 94V-2
- ◆ COLOR: NATURAL, BLACK
- ◆ UNIT: mm

用途: 配合 M2 螺丝使用。

LKWS-15 结构图

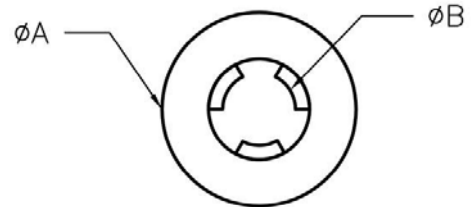
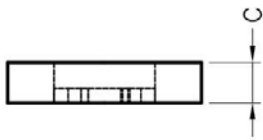

PART NO	A	B	C	PACKAGE
LKWS-15	4.8	1.8	0.8	2000

总机/TEL: +86 25 85422485 85437901 85436028

传真/FAX: +86 25 85420612

[Http://www.nowking.com](http://www.nowking.com) E-mail: nk@nowking.com

QQ: 2606780785

南京诺金电气有限公司

Nanjing Nowking Electric Co., Ltd



产品名称: 螺丝垫片

规格型号: LKWS-16

- ◆ MATERIAL: NYLON 66(UL)
- ◆ FLAME CLASS: 94V-0, 94V-2
- ◆ COLOR: NATURAL, BLACK
- ◆ UNIT: mm

用途: 配合 M2 螺丝使用。

LKWS-16 结构图

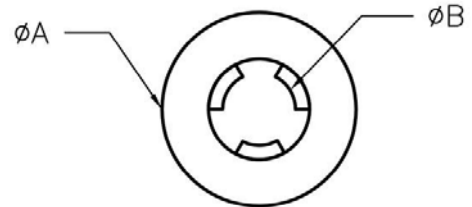
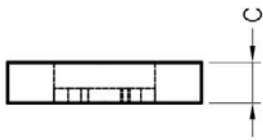

PART NO	A	B	C	PACKAGE
LKWS-16	4.8	1.8	1.0	2000

总机/TEL: +86 25 85422485 85437901 85436028

传真/FAX: +86 25 85420612

[Http://www.nowking.com](http://www.nowking.com) E-mail: nk@nowking.com

QQ: 2606780785

南京诺金电气有限公司

Nanjing Nowking Electric Co., Ltd



产品名称: 螺丝垫片

规格型号: LKWS-17

- ◆ MATERIAL: NYLON 66(UL)
- ◆ FLAME CLASS: 94V-0, 94V-2
- ◆ COLOR: NATURAL, BLACK
- ◆ UNIT: mm

用途: 配合 M2 螺丝使用。

LKWS-17 结构图

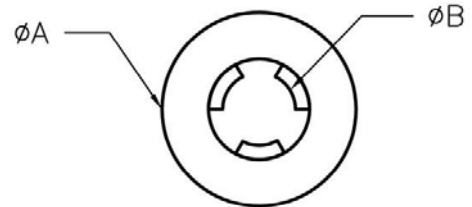
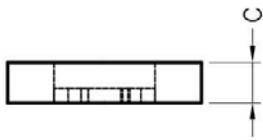

PART NO	A	B	C	PACKAGE
LKWS-17	4.8	1.8	1.5	2000

总机/TEL: +86 25 85422485 85437901 85436028

传真/FAX: +86 25 85420612

[Http://www.nowking.com](http://www.nowking.com) E-mail: nk@nowking.com

QQ: 2606780785

南京诺金电气有限公司

Nanjing Nowking Electric Co., Ltd



产品名称: 螺丝垫片

规格型号: LKWS-18

- ◆ MATERIAL: NYLON 66(UL)
- ◆ FLAME CLASS: 94V-0, 94V-2
- ◆ COLOR: NATURAL, BLACK
- ◆ UNIT: mm

用途: 配合 M2 螺丝使用。

LKWS-18 结构图

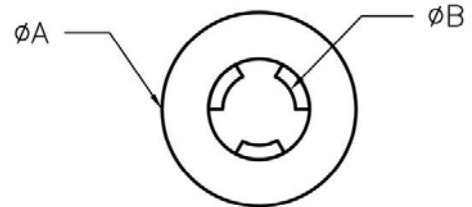
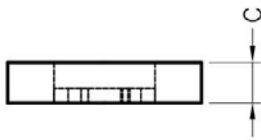

	PART NO	A	B	C	PACKAGE
	LKWS-18	4.8	1.8	2.0	2000

总机/TEL: +86 25 85422485 85437901 85436028

传真/FAX: +86 25 85420612

[Http://www.nowking.com](http://www.nowking.com) E-mail: nk@nowking.com

QQ: 2606780785

南京诺金电气有限公司

Nanjing Nowking Electric Co., Ltd



产品名称: 螺丝垫片

规格型号: LKWS-19

- ◆ MATERIAL: NYLON 66(UL)
- ◆ FLAME CLASS: 94V-0, 94V-2
- ◆ COLOR: NATURAL, BLACK
- ◆ UNIT: mm

用途: 配合 M2 螺丝使用。

LKWS-19 结构图

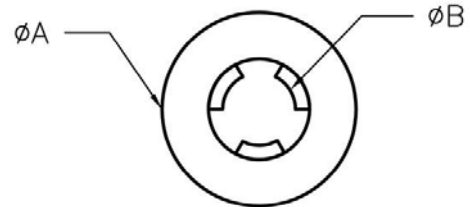
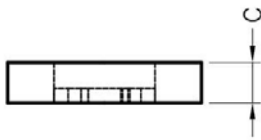

PART NO	A	B	C	PACKAGE
LKWS-19	4.8	1.8	2.5	2000

总机/TEL: +86 25 85422485 85437901 85436028

传真/FAX: +86 25 85420612

[Http://www.nowking.com](http://www.nowking.com) E-mail: nk@nowking.com

QQ: 2606780785

南京诺金电气有限公司

Nanjing Nowking Electric Co., Ltd

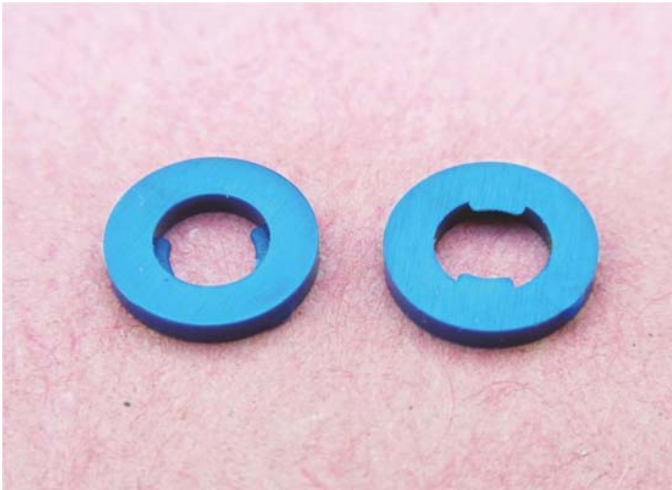

产品名称：螺丝垫片

规格型号：LKWS-20

◆MATERIAL:PE

◆COLOR:NATURAL,BLUE

◆UNIT: mm

用途：配合螺丝使用。

LKWS-20 结构图

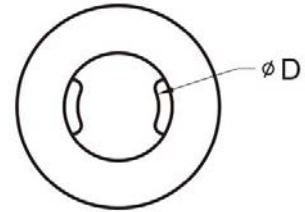
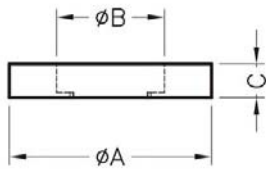

FOR SCREW: G

PART NO	A	B	C	D	G	PACKAGE
LKWS-20	$\phi 6.0$	$\phi 3.2$	1.0	$\phi 2.4$	M3	2000

(规格 / 尺寸) 代码说明:

G : 螺丝规格

总机/TEL:+86 25 85422485 85437901 85436028

传真/FAX:+86 25 85420612

[Http://www.nowking.com](http://www.nowking.com) E-mail: nk@nowking.com

QQ: 2606780785

南京诺金电气有限公司

Nanjing Nowking Electric Co., Ltd

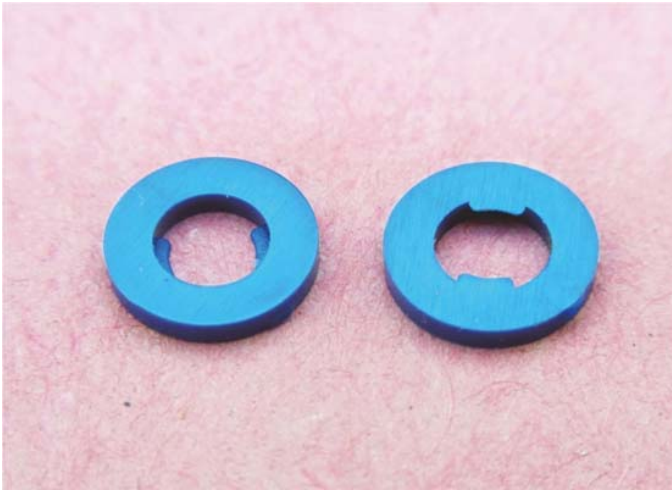

产品名称：螺丝垫片

规格型号：LKWS-21

◆ MATERIAL: PE

◆ COLOR: NATURAL, BLUE

◆ UNIT: mm

用途：配合螺丝使用。

LKWS-21 结构图

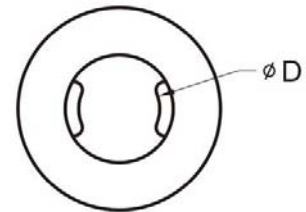
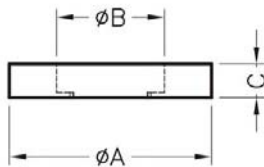

FOR SCREW: G

PART NO	A	B	C	D	G	PACKAGE
LKWS-21	$\phi 5.0$	$\phi 2.7$	1.0	$\phi 2.0$	M2.6	2000

(规格 / 尺寸) 代码说明:

G : 螺丝规格

总机/TEL:+86 25 85422485 85437901 85436028

传真/FAX:+86 25 85420612

[Http://www.nowking.com](http://www.nowking.com) E-mail: nk@nowking.com

QQ: 2606780785

南京诺金电气有限公司

Nanjing Nowking Electric Co., Ltd



产品名称：螺丝垫片

规格型号：LKWS-22

◆ MATERIAL: PE

◆ COLOR: NATURAL, BLUE

◆ UNIT: mm

用途：配合螺丝使用。

LKWS-22 结构图

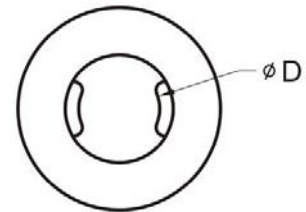
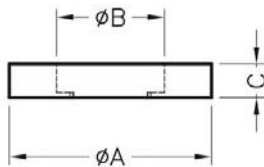

FOR SCREW: G

PART NO	A	B	C	D	G	PACKAGE
LKWS-22	Ø18.0	Ø10.5	1.5	Ø8.7	M9	2000

(规格 / 尺寸) 代码说明:

G : 螺丝规格

总机/TEL:+86 25 85422485 85437901 85436028

传真/FAX:+86 25 85420612

[Http://www.nowking.com](http://www.nowking.com) E-mail: nk@nowking.com

QQ: 2606780785

南京诺金电气有限公司

Nanjing Nowking Electric Co., Ltd

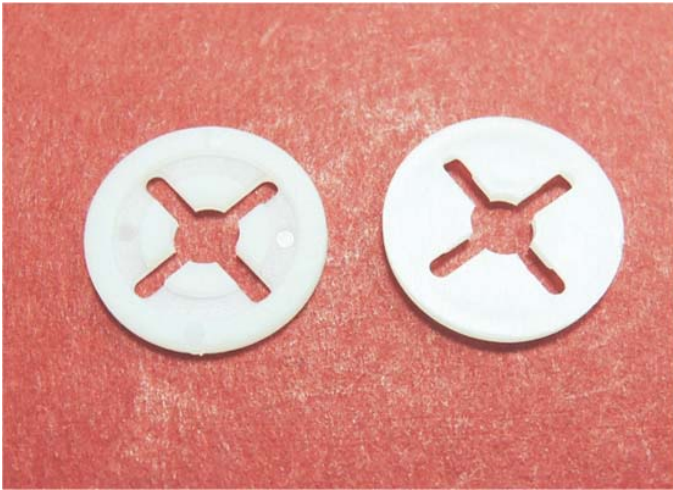

产品名称: 螺丝垫片

规格型号: LKWS-23

- ◆ MATERIAL: NYLON 66(UL)
- ◆ FLAME CLASS: 94V-0, 94V-2
- ◆ COLOR: NATURAL, BLACK
- ◆ UNIT: mm

用途: 配合 M4 螺丝使用, 不脱落。

LKWS-23 结构图

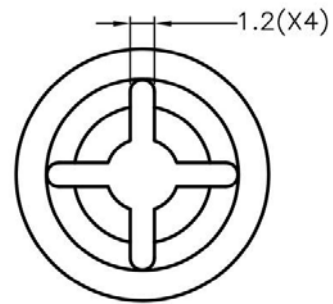
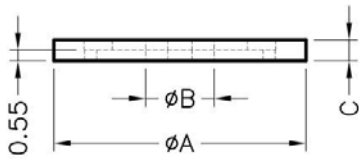

PART NO	A	B	C	PACKAGE
LKWS-23	12.5	3.6	1.05	2000

总机/TEL: +86 25 85422485 85437901 85436028

传真/FAX: +86 25 85420612

[Http://www.nowking.com](http://www.nowking.com) E-mail: nk@nowking.com

QQ: 2606780785

南京诺金电气有限公司

Nanjing Nowking Electric Co., Ltd

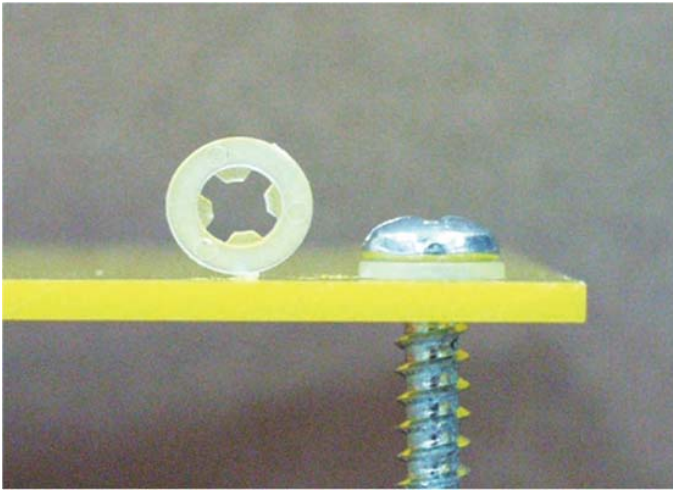

产品名称: 螺丝垫片

规格型号: LKWS-24

- ◆ MATERIAL: NYLON 66(UL)
- ◆ FLAME CLASS: 94V-0, 94V-2
- ◆ COLOR: NATURAL, BLACK
- ◆ UNIT: mm

用途: 配合螺丝使用。

LKWS-24 结构图

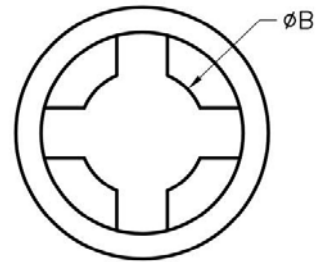

PART NO	A	B	C	G	PACKAGE
LKWS-24	8.35	3.15	1.64	6-32 UNC	2000

(规格 / 尺寸) 代码说明:

G : 螺丝规格

总机/TEL:+86 25 85422485 85437901 85436028

传真/FAX:+86 25 85420612

[Http://www.nowking.com](http://www.nowking.com) E-mail: nk@nowking.com

QQ: 2606780785

南京诺金电气有限公司

Nanjing Nowking Electric Co., Ltd

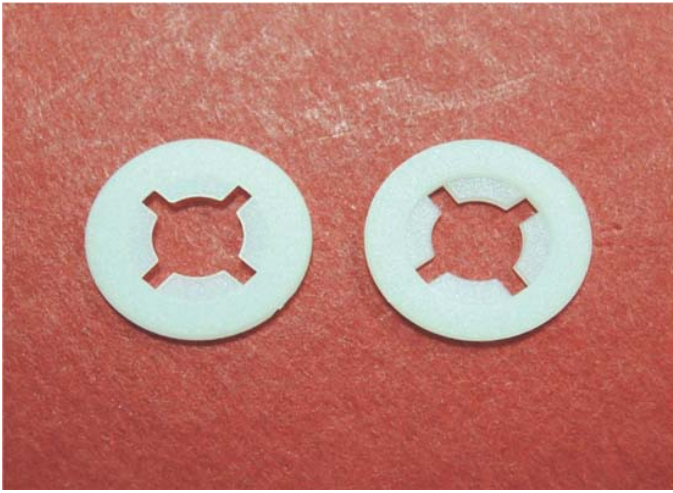

产品名称: 螺丝垫片

规格型号: LKWS-25

- ◆ MATERIAL: NYLON 66(UL)
- ◆ FLAME CLASS: 94V-0, 94V-2
- ◆ COLOR: NATURAL, BLACK
- ◆ UNIT: mm

用途: 配合 M5 螺丝使用。

LKWS-25 结构图

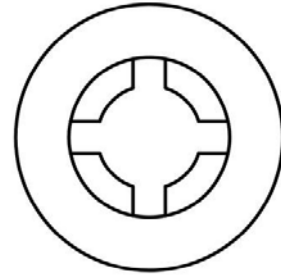
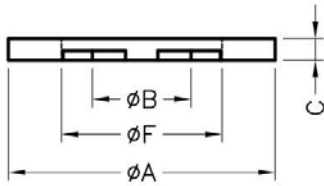

	PART NO	A	B	C	F	PACKAGE
	LKWS-25	9.92	3.86	0.81	5.97	2000

总机/TEL: +86 25 85422485 85437901 85436028

传真/FAX: +86 25 85420612

[Http://www.nowking.com](http://www.nowking.com) E-mail: nk@nowking.com

QQ: 2606780785

南京诺金电气有限公司

Nanjing Nowking Electric Co., Ltd

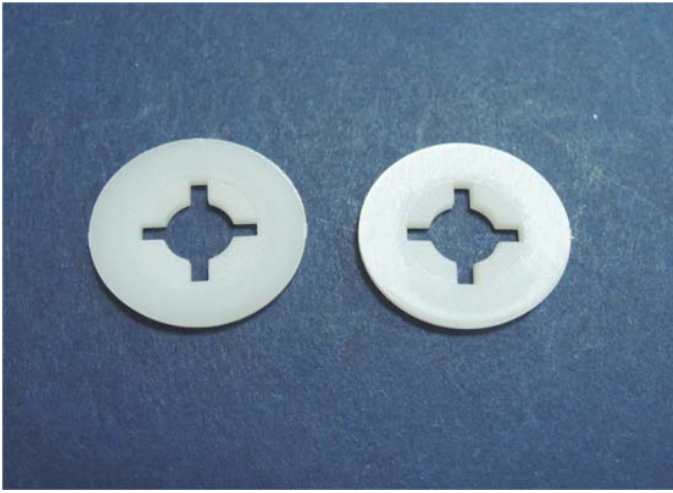

产品名称: 螺丝垫片

规格型号: LKWS-26

- ◆ MATERIAL: NYLON 66(UL)
- ◆ FLAME CLASS: 94V-0, 94V-2
- ◆ COLOR: NATURAL, BLACK
- ◆ UNIT: mm

用途: 配合 M5 螺丝使用。

LKWS-26 结构图

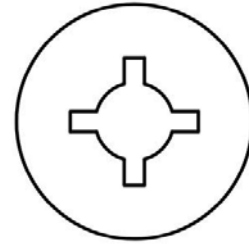
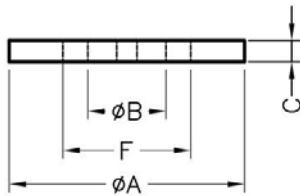

	PART NO	A	B	C	F	PACKAGE
	LKWS-26	17.5	5.8	1.6	9.5	2000

总机/TEL: +86 25 85422485 85437901 85436028

传真/FAX: +86 25 85420612

[Http://www.nowking.com](http://www.nowking.com) E-mail: nk@nowking.com

QQ: 2606780785

南京诺金电气有限公司

Nanjing Nowking Electric Co., Ltd

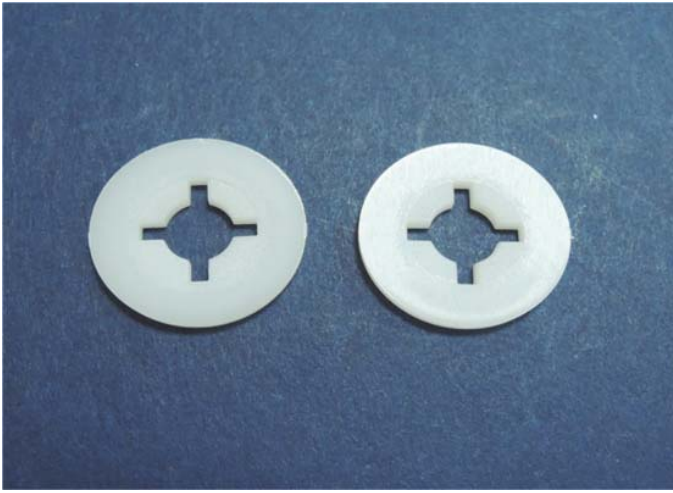

产品名称: 螺丝垫片

规格型号: LKWS-27

- ◆ MATERIAL: NYLON 66(UL)
- ◆ FLAME CLASS: 94V-0, 94V-2
- ◆ COLOR: NATURAL, BLACK
- ◆ UNIT: mm

用途: 配合 M5 螺丝使用。

LKWS-27 结构图

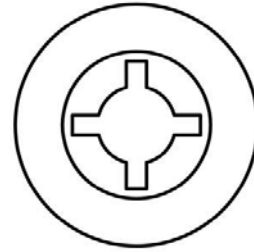
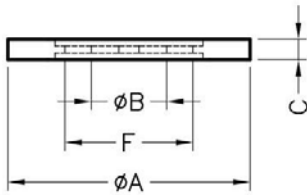

	PART NO	A	B	C	F	PACKAGE
	LKWS-27	18.0	5.6	1.6	9.5	2000

总机/TEL: +86 25 85422485 85437901 85436028

传真/FAX: +86 25 85420612

[Http://www.nowking.com](http://www.nowking.com) E-mail: nk@nowking.com

QQ: 2606780785

南京诺金电气有限公司

Nanjing Nowking Electric Co., Ltd



产品名称: 螺丝垫片

规格型号: LKWS-28

◆ MATERIAL: NYLON 66(UL)

◆ FLAME CLASS: 94V-2

◆ COLOR: BLACK

◆ UNIT: mm

用途: 配合 M4 螺丝使用。

LKWS-28 结构图

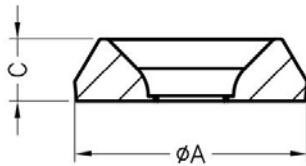

SECTION A-A

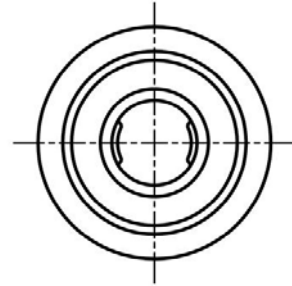

	PART NO	A	B	C	D	E	G	PACKAGE
	LKWS-28	12.0	4.4	3.2	3.8	8.6	M4	1000

(规格 / 尺寸) 代码说明:

G : 适用螺丝

总机/TEL:+86 25 85422485 85437901 85436028

传真/FAX:+86 25 85420612

[Http://www.nowking.com](http://www.nowking.com) E-mail: nk@nowking.com

QQ: 2606780785

南京诺金电气有限公司

Nanjing Nowking Electric Co., Ltd



产品名称: 螺丝垫片

规格型号: LKWS-29

- ◆ MATERIAL: NYLON 66(UL)
- ◆ FLAME CLASS: 94V-2, 94V-0
- ◆ COLOR: BLACK, NATURAL, ORANGE
- ◆ UNIT: mm

用途: 配合 M3 螺丝使用。

LKWS-29 结构图

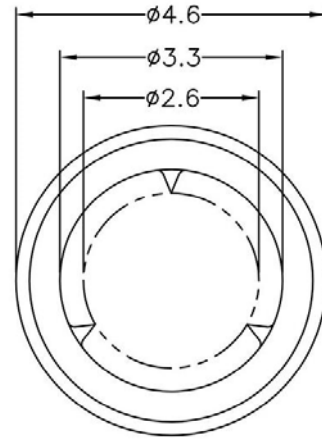

	PART NO	PACKAGE
	LKWS-29	1000

总机/TEL: +86 25 85422485 85437901 85436028

传真/FAX: +86 25 85420612

[Http://www.nowking.com](http://www.nowking.com) E-mail: nk@nowking.com

QQ: 2606780785

南京诺金电气有限公司

Nanjing Nowking Electric Co., Ltd



产品名称: 螺丝垫片

规格型号: LKWS-30

- ◆ MATERIAL: NYLON 66(UL)
- ◆ FLAME CLASS: 94V-2, 94V-0
- ◆ COLOR: BLACK, NATURAL
- ◆ UNIT: mm

用途: 配合 M3.5 螺丝使用。

LKWS-30 结构图

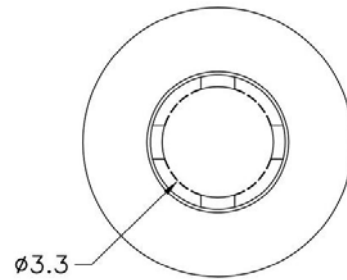
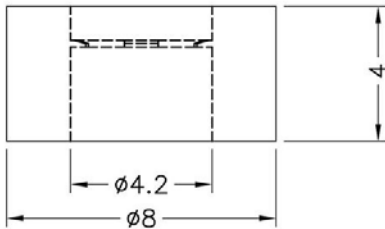

	PART NO	PACKAGE
	LKWS-30	1000

总机/TEL: +86 25 85422485 85437901 85436028
传真/FAX: +86 25 85420612
[Http://www.nowking.com](http://www.nowking.com) E-mail: nk@nowking.com
QQ: 2606780785

南京诺金电气有限公司

Nanjing Nowking Electric Co., Ltd



产品名称: 螺丝垫片

规格型号: LKWS-31

- ◆ MATERIAL: NYLON 66(UL)
- ◆ FLAME CLASS: 94V-2, 94V-0
- ◆ COLOR: BLACK, NATURAL
- ◆ UNIT: mm

用途: 配合螺丝使用。

LKWS-31 结构图

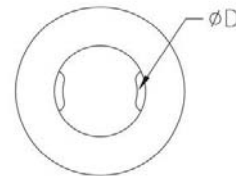
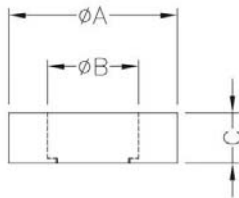

FOR SCREW: G

	PART NO	A	B	C	D	G	PACKAGE
	LKWS-31	Ø5.0	Ø2.7	1.0	Ø2.2	M2.6	2000

(规格 / 尺寸) 代码说明:

G : 螺丝规格

总机/TEL:+86 25 85422485 85437901 85436028

传真/FAX:+86 25 85420612

[Http://www.nowking.com](http://www.nowking.com) E-mail: nk@nowking.com

QQ: 2606780785

南京诺金电气有限公司

Nanjing Nowking Electric Co., Ltd



产品名称: 螺丝垫片

规格型号: LKWS-32

- ◆ MATERIAL: NYLON 66(UL)
- ◆ FLAME CLASS: 94V-2, 94V-0
- ◆ COLOR: BLACK, NATURAL
- ◆ UNIT: mm

用途: 配合螺丝使用。

LKWS-32 结构图

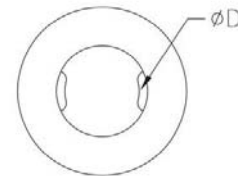
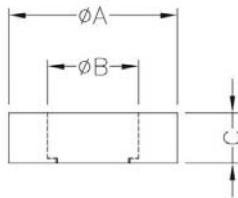

FOR SCREW: G

	PART NO	A	B	C	D	G	PACKAGE
	LKWS-32	Ø5.0	Ø2.7	1.5	Ø2.2	M2.6	2000

(规格 / 尺寸) 代码说明:

G : 螺丝规格

总机/TEL:+86 25 85422485 85437901 85436028

传真/FAX:+86 25 85420612

[Http://www.nowking.com](http://www.nowking.com) E-mail: nk@nowking.com

QQ: 2606780785

南京诺金电气有限公司

Nanjing Nowking Electric Co., Ltd



产品名称: 螺丝垫片

规格型号: LKWS-33

- ◆ MATERIAL: NYLON 66(UL)
- ◆ FLAME CLASS: 94V-2, 94V-0
- ◆ COLOR: BLACK, NATURAL
- ◆ UNIT: mm

用途: 配合螺丝使用。

LKWS-33 结构图

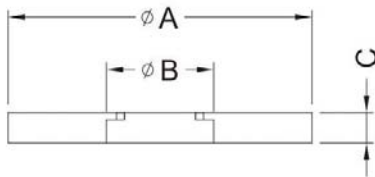

FOR SCREW: G

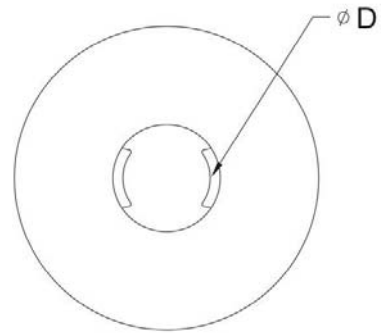

PART NO	A	B	C	D	G	PACKAGE
LKWS-33	Ø15.0	Ø5.3	1.5	Ø4.3	M5	1000

(规格 / 尺寸) 代码说明:

G : 螺丝规格

总机/TEL:+86 25 85422485 85437901 85436028

传真/FAX:+86 25 85420612

[Http://www.nowking.com](http://www.nowking.com) E-mail: nk@nowking.com

QQ: 2606780785

南京诺金电气有限公司

Nanjing Nowking Electric Co., Ltd

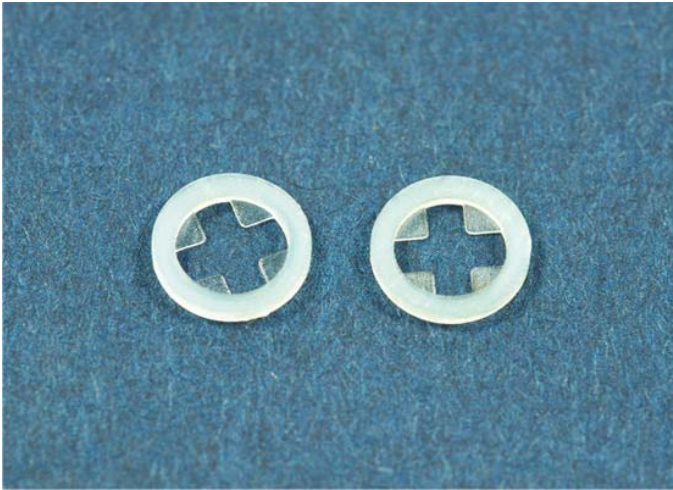

产品名称: 螺丝垫片

规格型号: LKWS-34

- ◆ MATERIAL: NYLON 66(UL)
- ◆ FLAME CLASS: 94V-2, 94V-0
- ◆ COLOR: BLACK, NATURAL
- ◆ UNIT: mm

用途: 配合 M4 螺丝使用。

LKWS-34 结构图



FOR SCREW: M2

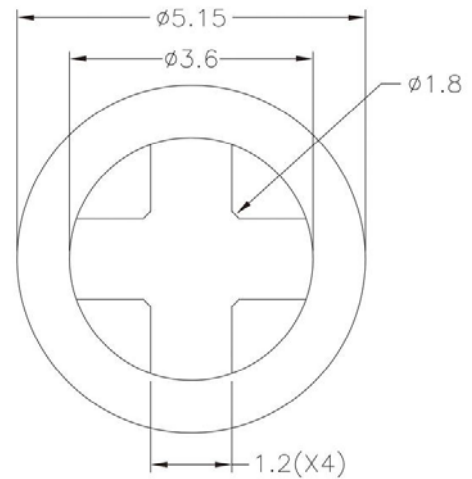

PART NO	A	B	C	D	G	PACKAGE
LKWS-34	Ø5.15	Ø1.8	0.8	Ø3.6	M2	2000

(规格 / 尺寸) 代码说明:

G : 螺丝规格

总机/TEL:+86 25 85422485 85437901 85436028

传真/FAX:+86 25 85420612

[Http://www.nowking.com](http://www.nowking.com) E-mail: nk@nowking.com

QQ: 2606780785

南京诺金电气有限公司

Nanjing Nowking Electric Co., Ltd



产品名称: 螺丝垫片

规格型号: LKWS-35

◆ MATERIAL: NYLON 66(UL)

◆ FLAME CLASS: 94V-2

◆ COLOR: BLACK

◆ UNIT: mm

用途: 配合 M4 螺丝使用。

LKWS-35 结构图

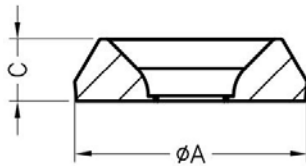

SECTION A-A

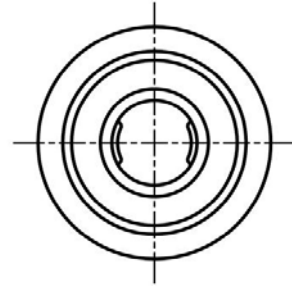

	PART NO	A	B	C	D	E	G	PACKAGE
	LKWS-35	22.0	6.4	4.5	5.2	13.0	M6	1000

(规格 / 尺寸) 代码说明:

G : 适用螺丝

总机/TEL:+86 25 85422485 85437901 85436028

传真/FAX:+86 25 85420612

[Http://www.nowking.com](http://www.nowking.com) E-mail: nk@nowking.com

QQ: 2606780785

南京诺金电气有限公司

Nanjing Nowking Electric Co., Ltd



产品名称: 螺丝垫片

规格型号: LKWS-36

- ◆ MATERIAL: NYLON 66(UL)
- ◆ FLAME CLASS: 94V-2, 94V-0
- ◆ COLOR: BLACK, NATURAL
- ◆ UNIT: mm

用途: 配合螺丝使用。

LKWS-36 结构图

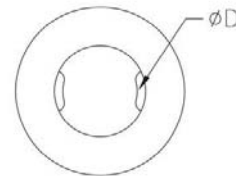
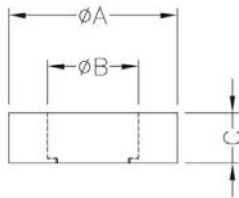

FOR SCREW: G

	PART NO	A	B	C	D	G	PACKAGE
	LKWS-36	Ø6.5	Ø2.7	1.1	Ø2.2	M2.6	2000

(规格 / 尺寸) 代码说明:

G : 螺丝规格

总机/TEL:+86 25 85422485 85437901 85436028

传真/FAX:+86 25 85420612

[Http://www.nowking.com](http://www.nowking.com) E-mail: nk@nowking.com

QQ: 2606780785